

# GAMA T6

T6.145 | T6.155 | T6.160

T6.165 | T6.175 | T6.180



MÁQUINA  
DO ANO 2018

# Concebida à altura das suas necessidades.

---

A New Holland sabe que não existem duas quintas iguais, por isso desenvolveu a gama T6 com tratores totalmente personalizados que o proprietário pode adaptar às suas necessidades individuais. Se alguma vez imaginou criar o seu próprio trator, a gama T6 realiza o seu sonho.





### Seleção do pacote ideal para a sua operação

A nova gama T6 pode estar equipada com três níveis de pacote, dependendo da caixa de velocidades escolhida:

- O **pacote Inteligente** irá adequar-se às operações que requerem as funcionalidades e opções essenciais a fim de garantir elevados níveis de eficiência e produtividade.
- O **pacote Deluxe** confere maior conforto e comodidade ao operador com uma seleção das funcionalidades mais inovadoras.
- O **pacote Elite** oferece o máximo em eficiência e automatização com uma seleção das funcionalidades mais inovadoras. O pacote Elite tem opção adicional — a luxuosa versão Blue Power com a sua pintura metalizada azul-escura característica e a marca exclusiva.



Modelo	Número de cilindros	Potência nominal CV	Potência máx. CV	Distância entre eixos mm	Peso kg
T6.145	4	116	145	2642	5430
T6.155	4	125	155	2642	5430
T6.160	6	135	164	2642	5610
T6.165	4	135	169	2642	5490
T6.175	4	145	175	2642	5490
T6.180	6	150	175	2642	5610

### Gama T6: a escolha é sua

A gama T6 com seis modelos é o que a New Holland define como flexibilidade agrícola. Pode optar entre quatro modelos de 4 cilindros, com uma potência entre os 145 e os 175 CV, ou dois modelos de 6 cilindros, incluindo o topo de gama T6.180 com uma potência máxima EPM de 175 CV. Escolha a caixa de quatro velocidades Electro Command™ semi-powershift, disponível no T6.145, T6.155, T6.160 e T6.180, ou a nova caixa de oito velocidades Dynamic Command™ semi-powershift, disponível nos modelos T6.145 - T6.175 de 4 cilindros e agora disponível nos novos modelos de 6 cilindros T6.60 e T6.180. A conhecida caixa de velocidades Auto Command™ de variação contínua da New Holland, disponível nos modelos T6.145 - T6.175 de 4 cilindros e agora também no novo modelo de 6 cilindros T6.160 e T6.180, foi construída com dois pontos de eficiência mecânica para uma utilização extremamente fácil. Com uma relação peso/potência de 31,2 kg/CV, a gama T6 está à altura de todas as aplicações agrícolas.

# Nova gama T6. Preparada. A qualquer momento.

A gama T6 foi desenvolvida para as atuais explorações agrícolas modernas de produção mista e explorações pecuárias intensivas e está repleta de funcionalidades para satisfazer até os utilizadores mais exigentes.

**Conforto de luxo.** As opções de bancos líderes da indústria incluem a gama Dynamic Comfort™, com um encosto giratório ergonómico, e o banco Auto Comfort™ com aquecimento ativo e ventilação para que se sinta confortável durante todo o dia.

**Eficiência notável.** Os modelos T6 com Dynamic Command de 4 cilindros são os mais eficientes do segmento, com um consumo de combustível 9% mais baixo\*.

**Precisão topo de gama.** Está disponível uma série de soluções de guiamento à altura das suas necessidades, incluindo o opcional guiamento automático IntelliSteer® totalmente integrado, que oferece uma precisão topo de gama de 1,5 cm ano após ano e passagem após passagem. Agora, a funcionalidade de viragem automática no final da linha IntelliTurn™ pode ser combinada para acionar automaticamente a funcionalidade HTS II (sistema de sequenciamento de viragem) a uma distância definida da cabeceira.

**Versatilidade inigualável.** A conhecida caixa de velocidades Auto Command™ de variação contínua oferece um controlo preciso da velocidade e pontos de eficiência mecânica posicionados de maneira ideal para aplicações de campo e de estrada. A nova caixa de 8 velocidades Dynamic Command™ semi-powershift proporciona produtividade e eficiência melhoradas.

**Maior produtividade.** Equipe o seu trator T6 com um máximo de 16 luzes de trabalho LED que transformam a noite em dia para 24 horas de produtividade.

**Segurança excecional.** A tecnologia de travões inteligentes do reboque, que controla os travões pneumáticos do reboque à medida que o trator desacelera, reforça a segurança durante o transporte.

**Design moderno.** O design notável da New Holland patente na gama T6 vai chamar a atenção. Os faróis olho-de-gato distintos, as luzes características e as entradas de ar marcantes no capot conferem ao trator uma aparência atrativa.

\* Calculado de acordo com o teste independente do ciclo médio de tração PowerMix da DLG. Consumo de combustível 9% mais baixo com base no teste do modelo de 4 cilindros publicado pela DLG. Dados provenientes de fontes externas independentes: relatórios de testes da DLG <http://www.dlg.org/tractors.html> e Profi International The Farm Machinery Magazine do Reino Unido.

## Visibilidade melhorada

De série no modelo SideWinder II, o novo design do limpa para-brisas de montagem baixa tem um varrimento de 175 graus, que aumenta a área de ação em 60% quando comparado com o limpa para-brisas de montagem alta. Para manter a visibilidade durante condições de estrada difíceis, existe um modo de varrimento de 130 graus que aumenta a velocidade e a frequência do limpa para-brisas, proporcionando uma melhor visão ao operador. Além disso, a funcionalidade da alavanca do limpa para-brisas foi melhorada e foi introduzida uma nova alavanca indicadora de cancelamento automático.



Motor Stage V ECOBlue™ HI-eSCR 2, com uma potência máxima de 175 CV

Estilo exterior moderno e agressivo

Faróis olho-de-gato distintos da New Holland com luzes LED características integradas



Suspensão dianteira Terraglide™

Teste de 4 cilindros



MÁQUINA  
DO ANO 2018



NEW HOLLAND  
T6.175 DYNAMIC COMMAND  
PowerMix  
RESULT 257g/kWh  
DLG Test Report 6799

Teste de 6 cilindros



NEW HOLLAND  
T6.180 DYNAMIC COMMAND  
PowerMix  
RESULT 266g/kWh  
DLG Test Report 7004



## Blue Power. Edição Exclusiva.

A série Blue Power foi desenvolvida para os setores agroindustriais que procuram o melhor equipamento disponível no âmbito da agricultura. Aqui, o conforto e o desempenho são de máxima importância. Para além destes atributos, a série Blue Power também possui um estilo exclusivo, permitindo-lhe descobrir a série de tratores mais luxuosa de sempre. Máximo conforto, tecnologia de ponta e um design apelativo. Se quer que o seu trator se destaque no campo, não só devido ao seu desempenho, mas também pelo seu aspeto, então encontra aqui a sua resposta. Disponível na caixa de velocidades Auto Command™ de variação contínua e na caixa de oito velocidades Dynamic Command™ semi-powershift, a série Blue Power é o exemplo perfeito do luxo nos tratores.

*Blue* POWER





- Pintura metálica azul-escuro característica
- Grade em cromado
- Jantes prateadas
- Símbolo e folha da New Holland apelativos em 3D
- Banco e tapete com logótipo da marca Blue Power
- Guarnição prateada nas luzes de trabalho da cabina
- Uma lista extensa de equipamento de série

**Blue Power. Edição exclusiva, emoção exclusiva.**

## Cabina Horizon™. Mais espaço, melhor visibilidade.

O que é visibilidade panorâmica? É o que a cabina líder do setor da New Holland, a Horizon™, lhe oferece. No estaleiro, no campo ou na estrada, terá uma perspectiva ininterrupta, o que irá aumentar a sua produtividade. Sempre. O para-brisas dianteiro de peça única oferece uma visibilidade perfeita independentemente das condições meteorológicas ou do campo. A pala solar protege-o dos raios solares mais intensos. Está a trabalhar com carregadores frontais? Opte pelo teto de abrir transparente de elevada visibilidade e totalmente abrível, que proporciona a visibilidade ideal à máxima extensão desde o conforto do seu banco. Nunca mais perca um grão ou sofra um torcicolo. O conforto silencioso deve-se ao nível de ruído na cabina de apenas 69 dBA.

COM 69 dB(A), AS CABINAS DA GAMA T6 SÃO SUPER SILENCIOSAS







### Centro de comando

Os comandos do ar condicionado, o painel de iluminação, os espaços de arrumação adicionais e o rádio foram agrupados num painel de instrumentos ergonómico. Está disponível um rádio RDS/MP3 com Bluetooth. Além de poder atender chamadas telefónicas no modo mãos-livres, também poderá ouvir a sua música preferida diretamente a partir do leitor de MP3, através do conector AUX, ou a partir de um dispositivo de memória USB.



### Um apoio de braços para si

Os tratores Auto Command™ e Dynamic Command™ estão equipados de série com o multipremiado apoio de braços SideWinder™ II da New Holland. Pode ainda optar pelo apoio de braços SideWinder™ II com válvulas remotas mecânicas, o apoio de braços clássico de série, ou pelo apoio de braços Deluxe superior, com a alavanca multifuncional para uma utilização ainda mais fácil.



### Visibilidade traseira

Os espelhos laterais ampliados e aquecidos incluem uma secção superior eletronicamente ajustável para se ver a estrada o melhor possível durante um transporte de alta velocidade. A secção inferior ajustável foi concebida para neutralizar eficazmente os ângulos mortos. Opções adicionais incluídas espelhos de asas aquecidos e eletronicamente ajustáveis.



### Agricultura com um toque de luxo

O volante em pele integral e o tapete com logótipo da marca encontram-se disponíveis como opção. Poderá escolher outras opções de luxo, como o banco em pele, cortinas traseiras, para-brisas traseiro fumado (de série nos modelos SideWinder II) e para-brisas dianteiro e traseiro aquecidos.

# Uma solução dinâmica para os modelos Dynamic Command™.

Os modelos T6 Dynamic Command™ podem estar equipados com duas versões diferentes do multipremiado apoio de braços SideWinder™ II. Se optar por um trator com válvulas remotas eletrônicas, irá beneficiar dos muitos anos de desenvolvimento dedicados ao apoio de braços SideWinder II equipado nos modelos T6 Auto Command™.

No entanto, se escolher a opção remota mecânica, o seu T6 Dynamic Command™ estará equipado com um apoio de braços SideWinder™ II especificamente concebido, permitindo-lhe desfrutar de toda excelência ergonómica e facilidade de controlo associadas ao SideWinder, com a adição de controlos hidráulicos mecânicos modernos.

## Controlos do trator reposicionados

O painel de controlo integrado do trator foi reposicionado para a parte frontal do apoio de braços, proporcionando-lhe o acesso livre às válvulas remotas mecânicas e oferecendo simultaneamente uma visão desobstruída do painel durante o funcionamento normal.





### Informações sobre a caixa de velocidades rapidamente visíveis

Foi posicionado um ecrã dedicado que apresenta informações sobre a caixa de velocidades na parte frontal do apoio de braços para que seja facilmente visível em qualquer momento.



### Joystick avançado

O joystick avançado é a opção perfeita quando realizando trabalho intensivo de carregador. Se você está alimentando o gado ou em movimento, a capacidade de controlar válvulas remotas eletrônicas, alternar entre a frente / ré e mudar de marcha nos modelos Dynamic Command através dos botões ergonomicamente integrados sem ter que retirar a mão dos controles do carregador é um impulsor de produtividade infalível.



### Controlos mecânicos remotos posicionados de forma ideal

Pode optar por até quatro controlos mecânicos remotos, que serão posicionados do lado direito do joystick. Basta estender o braço e ajustar-se-ão naturalmente à sua mão. O funcionamento suave e positivo em todas as funções, projeção-retração-flutuação, aumentam a sensação de qualidade premium na cabina.



### Capacidade de resposta do inversor

A definição de capacidade de resposta do inversor pode ser ajustada através de um botão dedicado no painel de controlo integrado. Selecione o nível de agressividade reduzido para os trabalhos agrícolas gerais, o nível standard para as tarefas diárias e o nível superagressivo para mudanças de direção quase imediatas durante as aplicações do carregador.

# SideWinder™ II: ergonomia superior em experiência agrícola.

Os tratores Auto Command da série T6 colocam ao seu dispor características sofisticadas que são fáceis e intuitivas de utilizar. Como? Bom, demos ouvidos aos clientes e desenvolvemos o apoio de braço SideWinder™ II, com o objetivo de simplificar todas as operações. Todos os comandos principais estão acessíveis a partir do apoio de braço. Acelerador, caixa de velocidades e sistema hidráulico. Tudo o que precisa para comandar o seu trator pode ser selecionado de forma intuitiva. Além disso, beneficia da capacidade técnica do SideWinder II, otimizada nas séries de tratores T7, T8 e T9! Aprender a operar um trator da série T6 é rápido.



O botão na retaguarda do CommandGrip™ permite aceder a mais funções.



Os botões de toque suave incluem tecnologia de retroiluminação para facilitar a seleção dos comandos durante a operação noturna.



## Apoio de braços SideWinder™ II com ajuste eletrônico

Mova o apoio de braço livremente para a posição desejada.

Comando tátil de até duas válvulas remotas, que podem ser configuradas através da gestão da válvula remota.

Sistema de sequenciamento de viragem II (HTS II). Carregue para gravar, guardar e ativar a viragem nas cabeceiras automatizada.

Condução automática IntelliSteer® opcional, engrenamento da direção automatizada.

Elevação/descida do hidráulico traseiro. Elevação/descida do hidráulico dianteiro (juntamente com o botão traseiro CommandGrip).

Interruptor do inversor de avanço/marcha-atrás.

Botões configuráveis para ISOBUS.

Joystick multifunções. O joystick pode ser configurado para operar o sistema hidráulico dianteiro, o carregador ou as válvulas remotas.

Posicionamento personalizado do joystick do sistema hidráulico e rato do hidráulico traseiro disponíveis como opção de fábrica.

Rato do hidráulico traseiro. Levante acessórios pesados com total precisão.

Controlo de redução. Selecione um limite inferior para o motor para tarefas da TDF ou um limite para a velocidade de motor máxima.

Válvulas remotas eletrónicas. As patilhas de fácil acesso permitem operar o sistema hidráulico com um simples toque. Pode ajustar facilmente o fluxo e o tempo através do monitor tátil IntelliView™.

Acelerador manual ergonomicamente posicionado.

Acesso total a outros comandos avançados por baixo do apoio de braço almofadado.

Apoio de braço SideWinder™ II com ajuste eletrônico.

Ativação e desativação instantânea da tomada de força dianteira.



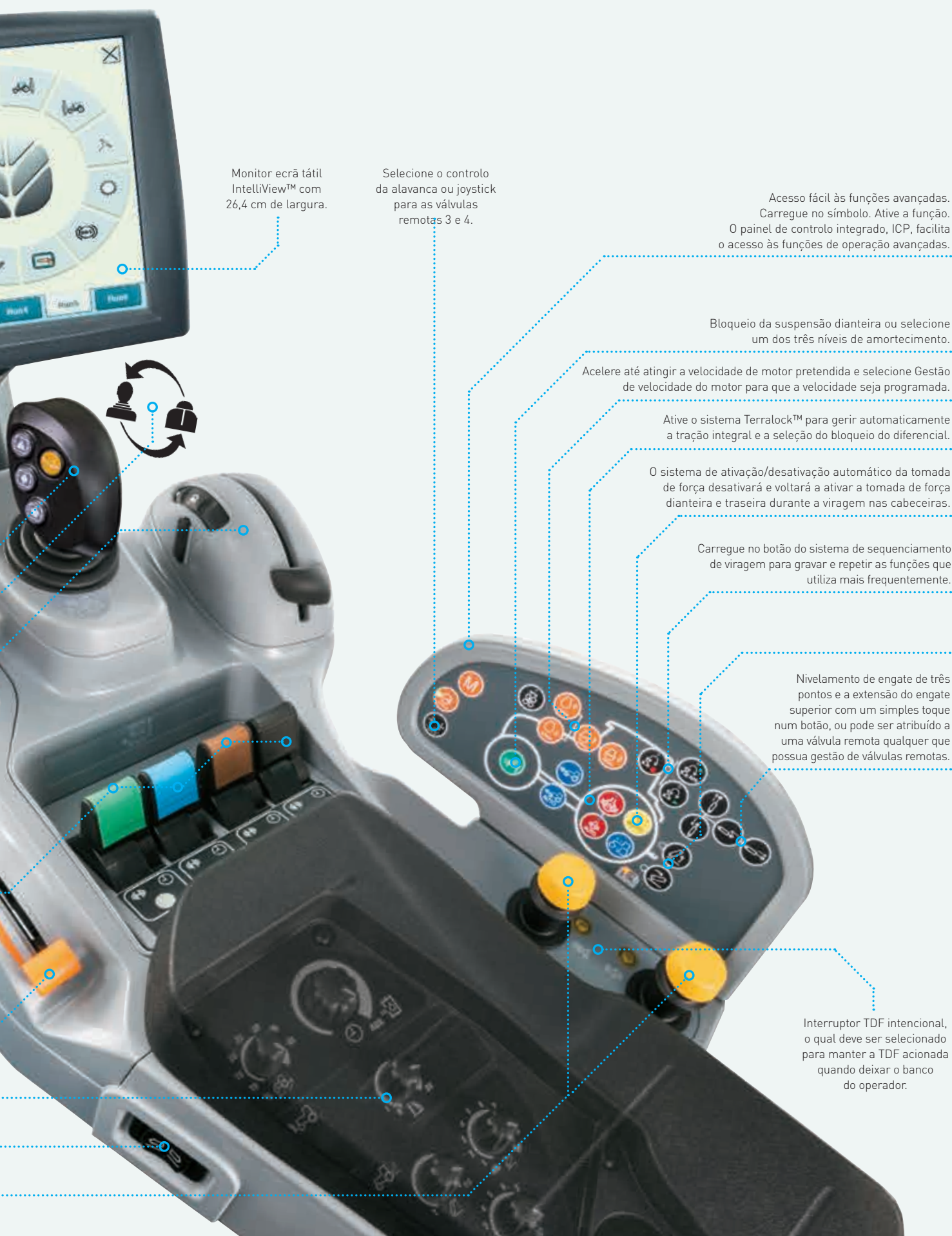

Monitor ecrã tátil IntelliView™ com 26,4 cm de largura.

Selecione o controlo da alavanca ou joystick para as válvulas remotas 3 e 4.

Acesso fácil às funções avançadas. Carregue no símbolo. Ative a função. O painel de controlo integrado, ICP, facilita o acesso às funções de operação avançadas.

Bloqueio da suspensão dianteira ou selecione um dos três níveis de amortecimento.

Acelere até atingir a velocidade de motor pretendida e selecione Gestão de velocidade do motor para que a velocidade seja programada.

Ative o sistema Terralock™ para gerir automaticamente a tração integral e a seleção do bloqueio do diferencial.

O sistema de ativação/desativação automático da tomada de força desativará e voltará a ativar a tomada de força dianteira e traseira durante a viragem nas cabeceiras.

Carregue no botão do sistema de sequenciamento de viragem para gravar e repetir as funções que utiliza mais frequentemente.

Nivelamento de engate de três pontos e a extensão do engate superior com um simples toque num botão, ou pode ser atribuído a uma válvula remota qualquer que possua gestão de válvulas remotas.

Interruptor TDF intencional, o qual deve ser selecionado para manter a TDF acionada quando deixar o banco do operador.

# Agricultura com o máximo conforto.

A New Holland oferece-lhe os melhores bancos, com quatro modelos diferentes, ou seja, uma vasta e abrangente série de opções. Todos os bancos beneficiam de amortecimento melhorado. Estas almofadas de assento mais firmes e de maior duração oferecem um extraordinário conforto em qualquer tipo de terreno. Um banco para passageiro estofado, completo, normal e reclinável, disponibilizando assim uma superfície de trabalho quando o banco não for utilizado.



## Banco Auto Comfort™

O banco Auto Comfort™ ventilado, disponível apenas nos modelos Auto Command™, oferece uma experiência de acomodação de primeira categoria. Juntamente com uma configuração de peso automática, suspensão de baixa frequência, aquecimento e até um sistema de ventilação que refresca e elimina a humidade, este banco é perfeito para utilizadores que passam longas horas no trator. Revestimento do banco em pele azul e cinzenta.



## Banco Dynamic Comfort™

O banco Dynamic Comfort conta com um melhor mecanismo de suspensão de baixa frequência. Os assentos pespontados, com um acabamento elegante que mistura pele e tecido, também incluem um aquecimento de duas fases.



## Banco Comfort

O banco Comfort normal utiliza uma unidade de suspensão de baixa frequência. O acabamento dos assentos inclui um tecido azul-escuro de longa duração. Todos os comandos do banco são fáceis de identificar, garantindo assim um ajuste fácil e rápido do mesmo.



Tanto o banco Dynamic Comfort como o banco Comfort beneficiam de um inovador encosto giratório concebido para apoiar a parte superior das costas e aumentar significativamente o nível de conforto quando o banco estiver virado para monitorizar os acessórios instalados à retaguarda.

	Banco de série	Banco Comfort	Banco Dynamic Comfort™	Banco Blue Power Dynamic Comfort™	Banco Auto Comfort™	Banco Blue Power Auto Comfort™
Material	Tecido	Tecido	Tecido/Pele	Tecido/Pele	Pele	Tecido/Pele
Tipo de suspensão	Baixa frequência	Baixa frequência	Baixa frequência com amortecimento dinâmico	Baixa frequência com amortecimento dinâmico	Baixa frequência com amortecimento dinâmico	Baixa frequência com amortecimento dinâmico
Sistema de amortecimento	Ajustável	Ajustável	Automático	Automático	Automático	Automático
Ajuste de peso	Automático	Automático	Automático	Automático	Automático	Automático
Apoio lombar	Manual	Manual	Pneumático	Pneumático	Pneumático	Pneumático
Sistema climático	-	-	Aquecedor de 2 fases	Aquecedor de 2 fases	Aquecimento e ventilação ativa	Aquecimento e ventilação ativa
Extensão do encosto	Ajuste vertical	Giratório	Giratório	Giratório	Giratório	Giratório
Assento do passageiro	Tecido	Tecido	Pele	Pele	Pele	Pele

# Luzes brilhantes para noites escuras.

Uma das principais prioridades da New Holland é iluminar o caminho para uma maior produtividade noturna em total segurança, objetivo alcançado pela inclusão das mais recentes inovações da indústria automível no mundo agrícola, como as luzes LED. A oferta de iluminação inclui até 16 luzes LED. Estas luzes são mais luminosas e consomem menos energia do que o seu equivalente padrão, oferecendo grande luminosidade e transformando a noite em dia. Podem ser instaladas até 6 luzes na dianteira e traseira do tejadilho, enquanto os faróis de alto nível iluminam o espaço e abrem caminho a um funcionamento sem interrupções.

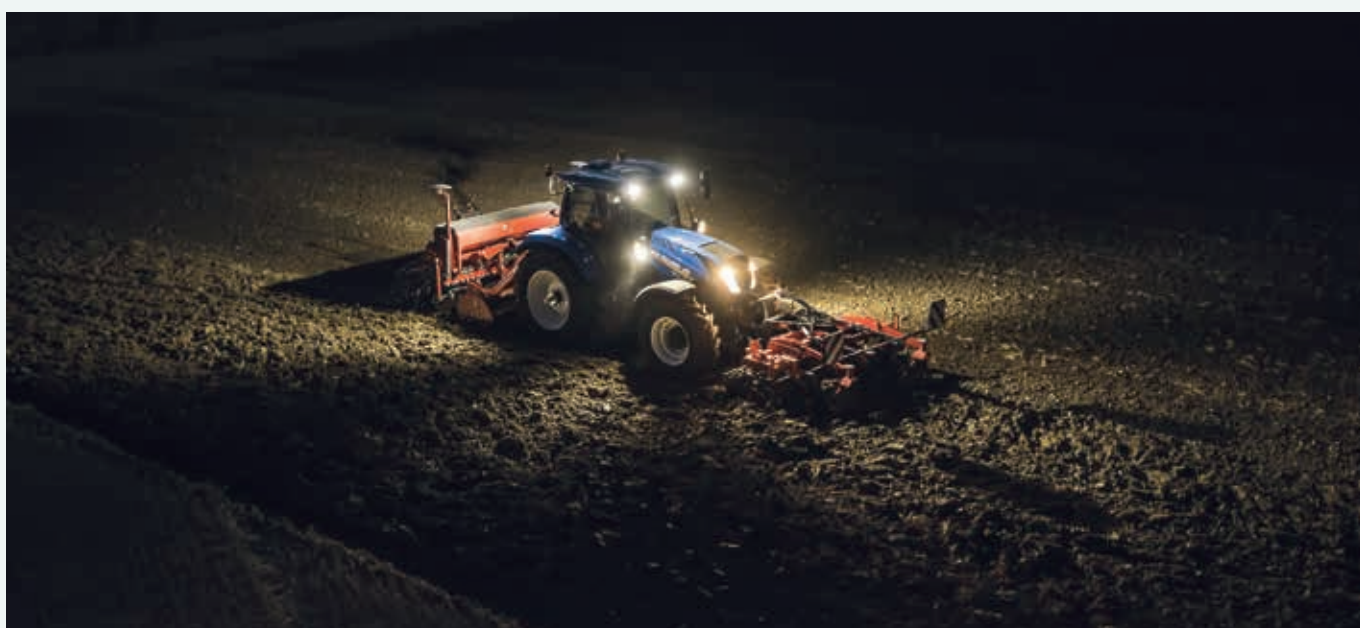

## Luzes totalmente ajustáveis

O pacote 360° opcional inclui uma luz ajustável em cada canto da cabina. As luzes traseiras ligam-se automaticamente para diminuir o brilho se estiver a funcionar junto de uma ceifeira.



As luzes LED são extremamente eficientes: mais luz, maior durabilidade, menor consumo de energia.



As luzes LED de série oferecem um estilo moderno às luzes do capô familiar da New Holland; existe até um logótipo da New Holland na unidade de iluminação.

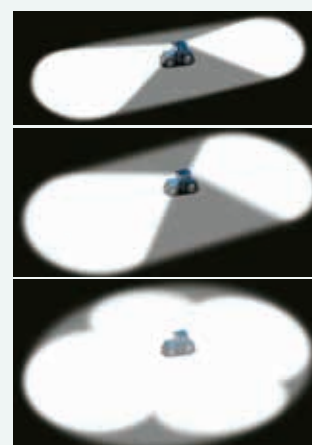

## Escolha um pacote de iluminação que se adequa a si

Existem três pacotes de iluminação da cabina, constituídos por oito, doze e dezasseis luzes de cabina LED que possuem várias configurações para se adequar às suas necessidades individuais.

# Três níveis de precisão instalados na fábrica.



Quando encomendar o seu T6, pode escolher entre três pacotes de guiamento. Isto significa que, quando o seu T6 chegar, vindo diretamente da fábrica, já incluirá o nível de precisão escolhido por si. Selecione o seu nível de precisão até à opção de 1,5 cm\* mais exata. Algo fundamental para o cultivo de bolbos ou legumes de elevado valor.

\* Utilizando o sinal de correção RTK.

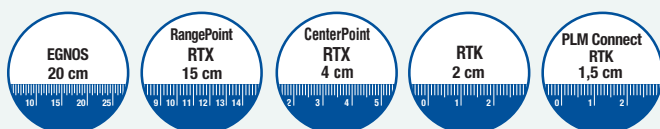

## Níveis de precisão e repetição

A New Holland oferece vários níveis de precisão. Esta oferta permite-lhe selecionar o sistema IntelliSteer® adequado às suas necessidades e orçamento. Ao utilizar a correção RTK com o sistema IntelliSteer, pode tirar partido de uma repetição garantida, ano após ano.



### Sistema de Controlo IntelliRate™ Avançado

O T6 pode ser especificado com o sistema de controlo IntelliRate™ opcional. É operado a partir do conforto da cabina e utiliza o monitor IntelliView™ para ajustar a entrada de dados e gerir o controlo de taxas e secções de pulverizadores e sementeiras. Tal evita sobreposições, controla o doseamento e taxas de sementes, dependendo dos dados de produtividade, e elimina falhas, o que otimizará a entrada de dados para maximizar a saída de dados.



### Sistema inteligente de viragem no final da linha IntelliTurn™ e sistema de partilha de dados IntelliField™

O IntelliTurn™, sistema inteligente de viragem no final da linha, permite a viragem no final da linha totalmente automatizada para tratores equipados com guiamento automático IntelliSteer®. O sistema traça automaticamente a viragem no final da linha mais eficiente para minimizar o tempo "fora de trabalho", bem como para assegurar que o acessório volta a entrar na área de trabalho no caminho pretendido. Este sistema pode agora ser combinado com o HTS II (sistema de sequenciamento de viragem), o que faz com que seja acionado a uma distância predefinida da cabeceira. A nova tecnologia IntelliField™ permite que você compartilhe dados de limite, mapa e linha de orientação entre tratores operando no mesmo campo para maximizar a eficiência da frota.



### Comunicação bilateral

A série T6 inclui tecnologia ISOBUS III. Tal significa que o trator e o acessório podem comunicar entre si, transmitindo informação. Quando ligada a uma enfardadeira Roll-Belt, a tecnologia IntelliBale™ irá imobilizar o trator assim que se formar um fardo de diâmetro predefinido, o enrolamento da rede começará de imediato e, em seguida, a porta traseira elevar-se-á.



### Telemática: pode gerir a sua máquina a partir do conforto do seu escritório

O MyPLM®Connect permite-lhe ligar-se ao seu T6 a partir do conforto do seu escritório, através de uma rede móvel. Poderá estar em constante contacto com as suas máquinas e pode, inclusive, enviar e receber informação em tempo real, o que poupa tempo e aumenta a produtividade. O pacote de base MyPLM®Connect Essential disponibiliza as funções mais utilizadas, enquanto o pacote MyPLM®Connect Professional atualizado permite-lhe obter a máxima monitorização e controlo sobre a sua máquina. Em suma, o MyPLM®Connect ajudá-lo-á a diminuir a sua despesa com combustível e melhorar a gestão da frota e segurança, tudo num só pacote.



# A energia e eficiência que espera da New Holland.

O seu trator T6 é alimentado por um motor Nef ECOBlue™ HI-eSCR 2 (Redução Catalítica Seletiva de Alta Eficiência), desenvolvido pela FPT Industrial, empresa do mesmo grupo da New Holland. Estes motores cumprem as normas de emissões Stage V mais rígidas e oferecem-lhe quatro vantagens principais:

**Desempenho:** mais potência, binário, reserva de binário e sistema de gestão da potência, mantendo em simultâneo uma excelente capacidade de resposta transitória.

**Funcionamento eficiente:** o consumo de fluidos (diesel mais AdBlue) será igual ou melhor do que no T6 Tier 4B. Beneficia igualmente de custos de operação reduzidos ao longo da vida útil.

**Simplicidade:** a instalação mais simples do motor garante um potencial energético mais elevado e o sistema de refrigeração reduzido tem um funcionamento mais eficiente.

**Consistência:** não existem alterações no funcionamento do veículo.



*Tecnologia eficiente e sustentável*

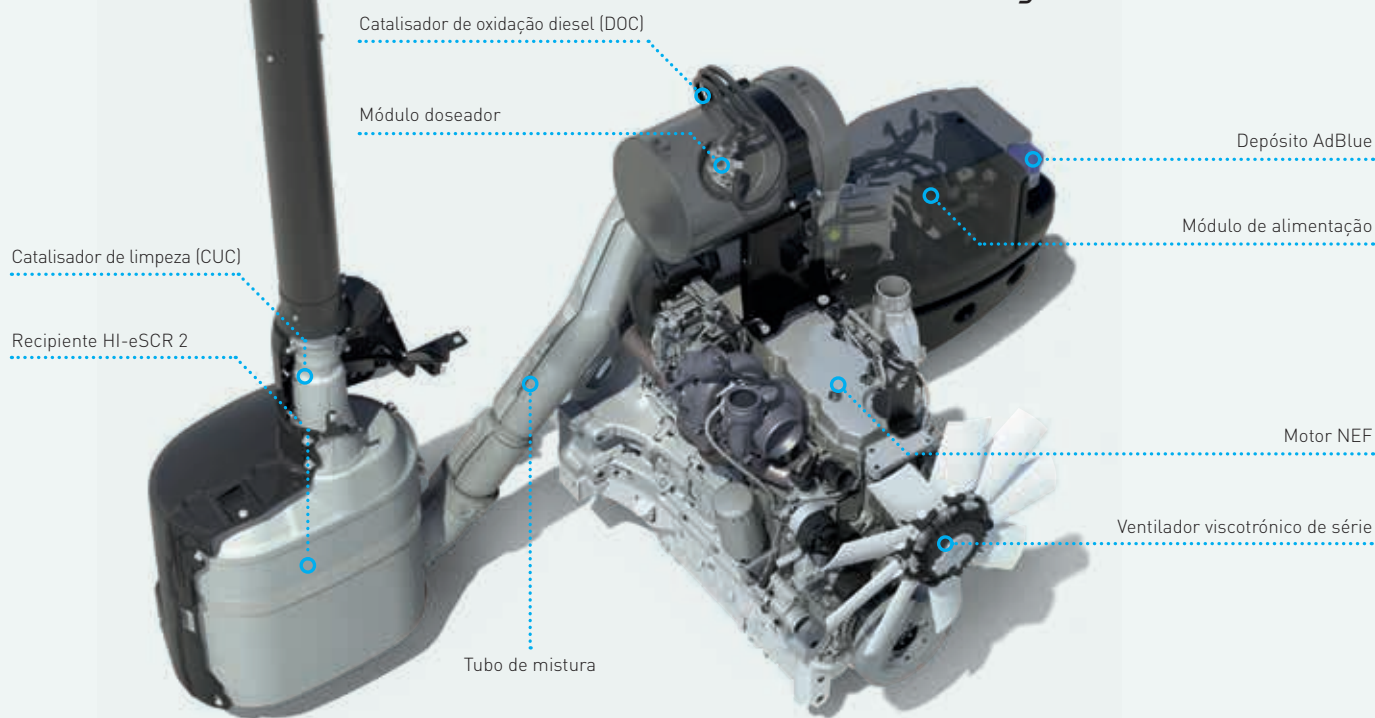

**ECOBlue HI-eSCR2**

## O sistema ECOBlue™ HI-eSCR 2

Toda a gama T6 cumpre as normas de emissões Stage V, que determinam uma redução de mais 40% do teor de partículas em comparação com o anterior regulamento Tier 4B/Stage 4. Isto é conseguido graças à nova tecnologia

HI-eSCR 2 desenvolvida pela FPT Industrial. Este inovador sistema de pós-tratamento é uma solução patenteada que não necessita de manutenção, minimizando assim os custos operacionais.

## Motores FPT Industrial

A New Holland não está sozinha quando se trata de tecnologia compatível com as normas Stage V, porque pode apoiar-se na experiência do seu grupo interno de desenvolvimento de motores: FPT Industrial.

**Pioneiros:** a Fiat inventou a tecnologia Common Rail nos anos 80 e trouxe-a para o público em 1997, com o Alfa Romeo 156. Foram os primeiros a implementá-la em máquinas agrícolas, no trator TS-A. Pioneiros. Sempre.

**Mais ecológicos:** pelo nono ano consecutivo, a CNH Industrial ocupa o primeiro lugar dos Índices Dow Jones de Sustentabilidade, a nível mundial e europeu, relativamente ao setor de Engenharia Industrial. Mais ecológicos em qualquer lado.

**Comprovado:** a FPT Industrial utiliza a tecnologia SCR desde 1995 e já produziu mais de 2,5 milhões sistemas de SCR nos últimos quinze anos para a agricultura, indústria de construção e camiões. Fiabilidade. Confirmada.

## A melhor eficiência do segmento

Os modelos T6 equipados com motores de quatro cilindros e com a nova caixa de velocidades Dynamic Command foram considerados por uma entidade independente como os tratores mais eficientes no respetivo segmento, com um consumo de combustível 9% mais baixo\*. Isto significa que produz mais com menos combustível. Perfeito.

\* Calculado de acordo com o teste independente do ciclo médio de tração PowerMix da DLG. Consumo de combustível 9% mais baixo com base no teste do modelo de 4 cilindros publicado pela DLG. Dados provenientes de fontes externas independentes: relatórios de testes da DLG <http://www.dlg.org/tractors.html> e Profi International The Farm Machinery Magazine do Reino Unido.

## O sistema de gestão da potência do motor

Com o sistema EPM, o motor debita mais potência e mais binário de acordo com a carga da transmissão, do sistema hidráulico e da tomada de força. Num trator T6.165, o sistema EPM debita até 34 CV adicionais, mas só quando necessário, para manter o desempenho.

- Potência nominal: potência produzida à velocidade nominal do motor
- Potência máxima: potência desenvolvida pelo motor na amplitude de velocidades de trabalho
- Potência nominal EPM: potência máxima desenvolvida pelo motor com o sistema EPM à velocidade nominal, quando as condições o permitem
- Potência máxima EPM: potência máxima desenvolvida pelo motor com o sistema EPM na amplitude de velocidades de trabalho, quando as condições o permitem

## Gestão de potência de transporte

Nos modelos Dynamic, Electro e Auto Command™, a função de gestão de transporte como standard. Esta função cria uma curva de potência plana quando o trator está sob carga. Isto é útil em situações como subir uma ladeira com carga, pois permite que o trator mantenha sua velocidade de avanço.

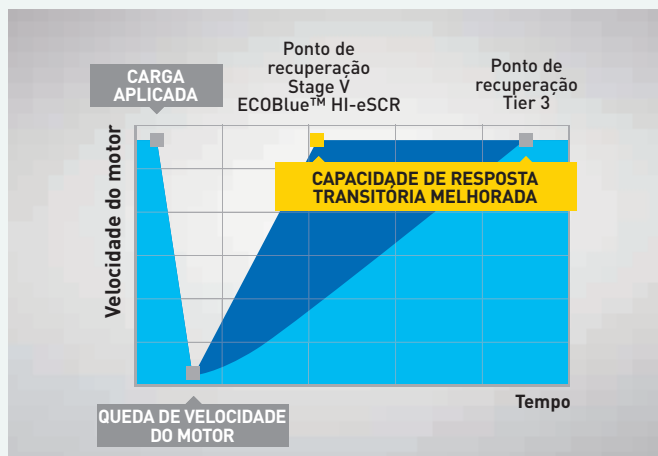
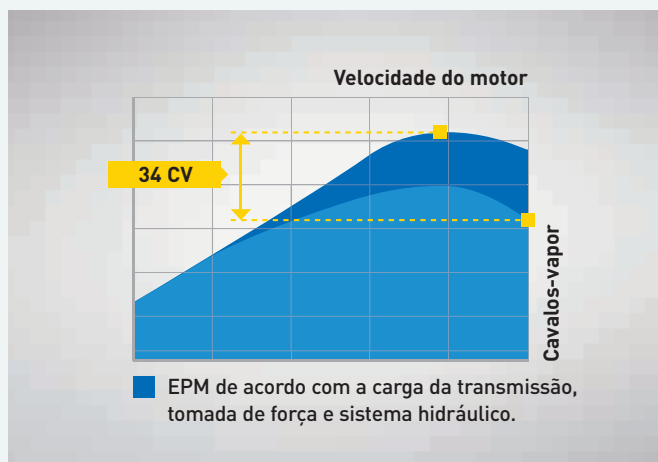
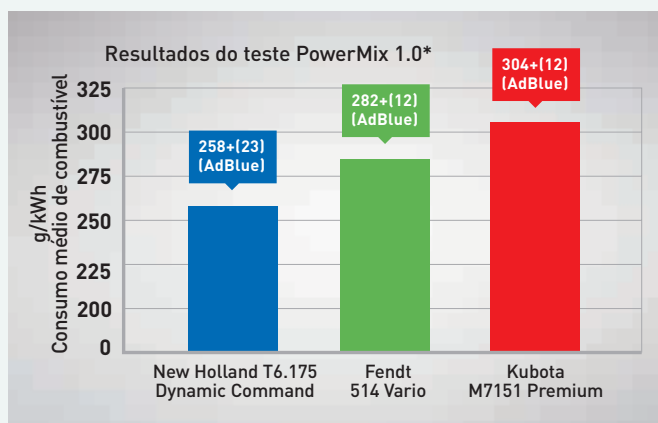

# Escolha a melhor caixa de velocidades para si.

A New Holland sabe que cada quinta tem diferentes necessidades e que a inovação inteligente também pretende oferecer soluções experimentadas e testadas para melhorar a eficiência. A caixa de velocidades Electro Command™ semi-powershift oferece mudanças de velocidade sem embraiagem para reduzir o cansaço. Esta caixa muda de velocidade por si com os modos automáticos opcionais. A última adição à gama T6 com Electro Command é o novo modelo T6.160 de 6 cilindros.

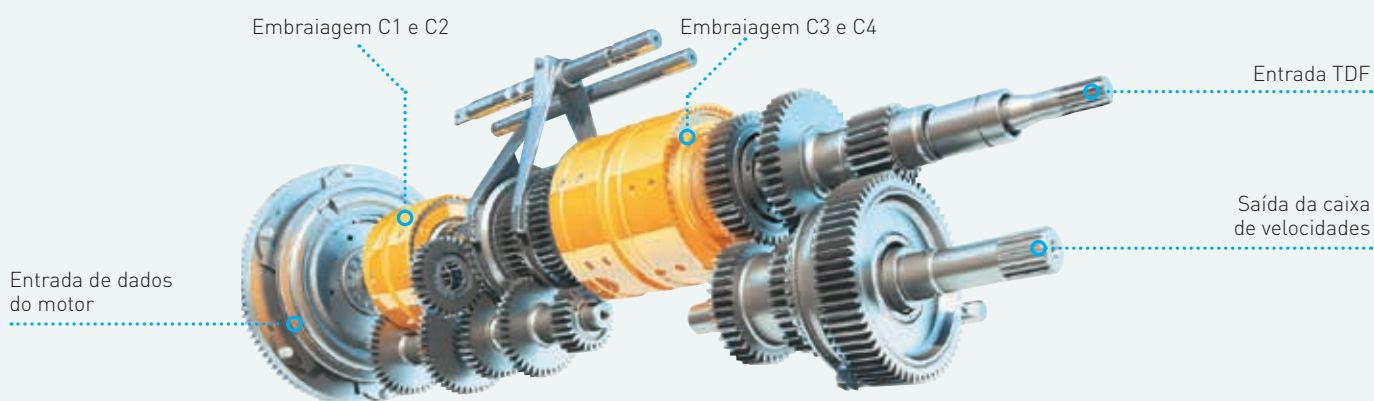

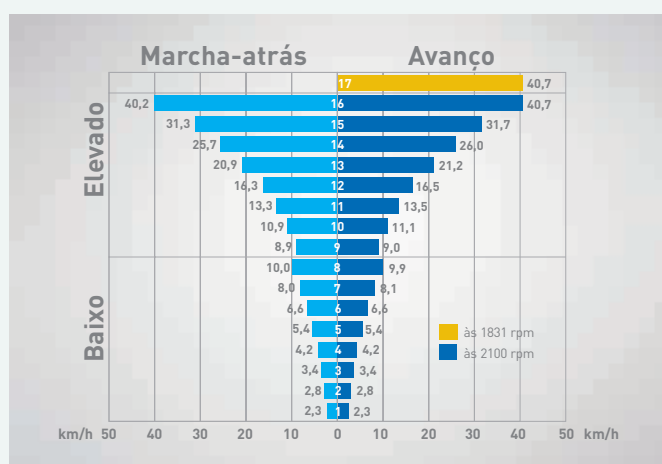
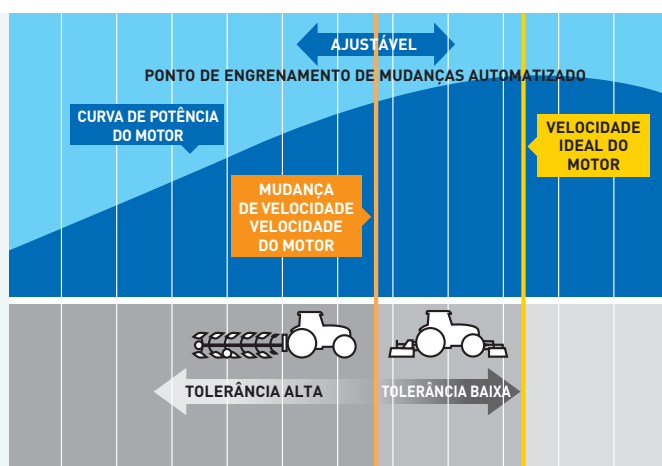

## Trabalho de equipa: automatização, conforto e produtividade

O modo Auto Transport simplifica as mudanças de velocidade e minimiza a intervenção do operador durante os trabalhos na estrada. Deteta mesmo se o trator está a ser empurrado por um reboque carregado e mantém a velocidade em que se encontra para travar com o motor.

O modo Auto Field gere a velocidade do motor e a transmissão, de forma a otimizar o desempenho e a poupança na tomada de força e aplicações de penetração profunda do solo.

## Electro Command™

A caixa de velocidades Electro Command™ semi-powershift permite-lhe selecionar oito velocidades através dos botões de aumento e redução da marcha existentes na alavanca de comando. O terceiro botão efetua a passagem de uma gama para outra. Pode ver facilmente a mudança selecionada no respetivo monitor de grandes dimensões. Pode especificar uma 17ª velocidade de transmissão direta adicional, que permite uma velocidade de transporte de 50 km/h ou de 40 km/h a uma velocidade reduzida do motor para um menor consumo de combustível. A tecnologia IntelliShift™, de série, melhora a qualidade do engrenamento das mudanças através da seleção automática da velocidade certa para a tarefa em causa, oferecendo mudanças de velocidade eficientes para aumentar o seu conforto e produtividade.

## Alavanca multifuncional eficiente

Agora pode especificar uma alavanca multifuncional ergonómica com as caixas de velocidades Electro Command™. Esta alavanca adapta-se perfeitamente à mão e é ideal para os operadores que mudam de velocidade frequentemente, pois já não têm de se esticar. Inclui ainda os comandos de ativação do hidráulico traseiro e do HTS II.

## Inversor eletro-hidráulico ergonómico

Para maior segurança durante as aplicações do carregador, o inversor eletro-hidráulico, montado na coluna, pode ser operado sem ter de tirar a mão do volante. Pode mesmo regular o nível de agressividade, utilizando um interruptor posicionado ergonomicamente. Selecione o nível de agressividade reduzido para os trabalhos agrícolas gerais, o nível standard para as tarefas diárias e o nível superagressivo para mudanças de direção quase imediatas durante as aplicações do carregador. Quer mais? Pode, inclusive, regular o nível durante a condução.

## Sistema Memory Shuttle

O Electro Command inclui um inovador sistema Memory Shuttle que vai permitir-lhe poupar dinheiro e aumentar a velocidade dos ciclos de trabalho. Comece por selecionar o rácio que precisa na mudança de avanço, inverta e depois mude para o rácio de marcha-atrás. A partir de agora, o trator irá inverter automaticamente entre as mudanças de avanço e de marcha-atrás selecionadas. Simples.

# Funcionamento dinâmico em qualquer situação.

A novíssima caixa de velocidades Dynamic Command™, fruto de uma extensa consulta aos clientes e de um intenso processo de investigação, desenvolvimento e testes, está agora disponível nos novos modelos de 6 cilindros T6.160 e T6.180, nos modelos T6.145 – 175 de 4 cilindros. Concebida para disponibilizar ainda mais velocidades nos regimes utilizados com maior frequência, irá permitir-lhe combinar na perfeição a velocidade do seu T6 com a tarefa que está a realizar. Para além disso, a capacidade de permitir mudanças de direção quase imediatas torna o trabalho no campo, mas especialmente o trabalho em estrada, mais fácil e eficiente.

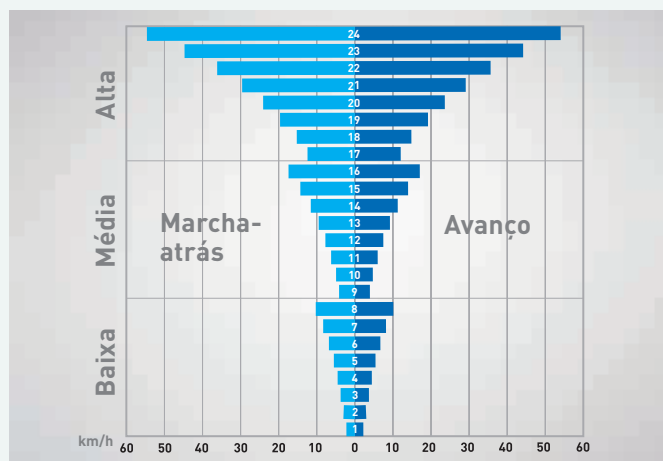
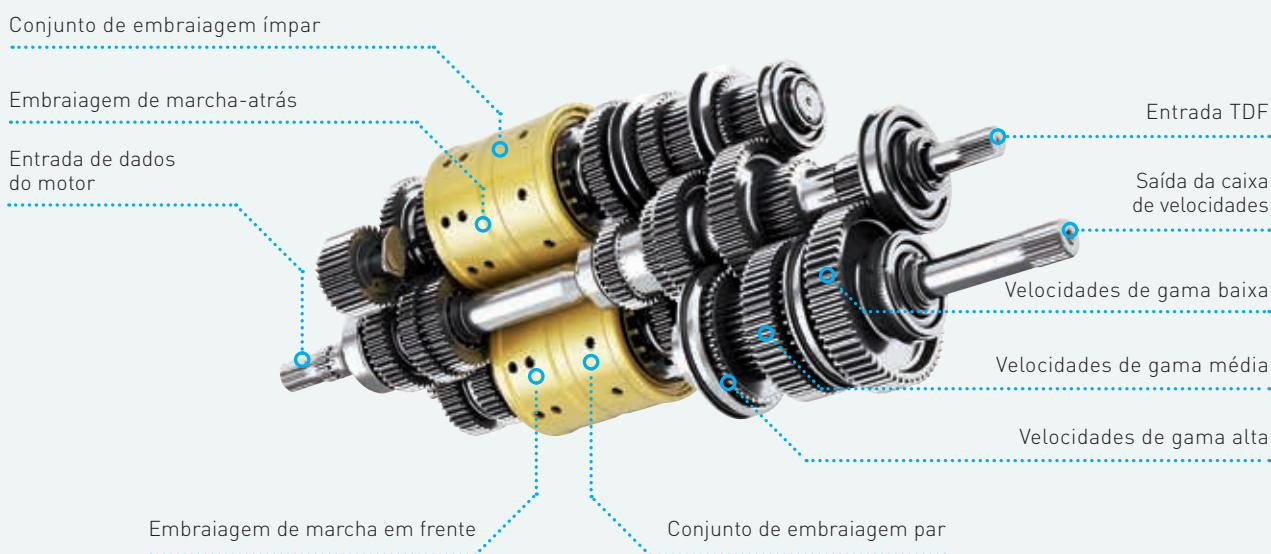

## Semi-powershift de oito passos

A caixa de velocidades 24x24 Dynamic Command™ permite-lhe alternar entre oito velocidades sob carga, sem ser necessário mudar de gamas. Graças ao grande número de velocidades nas três gamas, que correspondem às utilizadas com maior frequência ao realizar atividades no campo ou em estrada, não necessita de mudar de gama a meio da tarefa, proporcionando-lhe assim uma melhoria de produtividade, tanto no campo como em estrada.

## Rápido ou lento. A decisão é sua.

Para uma operação de transporte intensa, o modo Eco de 40 km/h ou Eco de 50 km/h proporciona-lhe uma forma eficiente de se deslocar entre o campo e de regresso à base, tudo isto enquanto poupa combustível e com ruído reduzido no interior da cabina. Para além disso, pode também optar por equipar o seu trator com um super-reductor para se poder deslocar tão devagar quanto precisar.



### Inversor elétrico com excelente resposta

A Dynamic Command™ permite mudanças de direção quase imediatas graças à tecnologia avançada do inversor elétrico. Concebido a pensar nas operações intensas com carregador, irá acelerar todas as tarefas na exploração.



### Operações com carregador sem embraiagem

A função Dynamic StartStop avançada significa que, em velocidades de funcionamento mais baixas, tais como as normalmente associadas a operações com o carregador, pode simplesmente acionar o travão quando pretender parar, sem necessitar de utilizar a embraiagem. Quando libertar o pedal do travão, o trator começará automaticamente a deslocar-se.



### Eficiência do transporte em estrada

Quando necessitar de um pouco mais de velocidade como, por exemplo, quando acelera para sair de uma rotunda, a caixa de velocidades Dynamic Command™ irá automaticamente "pisar fundo", selecionando uma velocidade mais baixa para maximizar o desempenho de aceleração. Assim que se obtiver a velocidade de cruzeiro, a velocidade mudará automaticamente para a mais eficiente disponível.



### GSM II. Automatização inteligente.

O Ground Speed Management II, GSM II, da New Holland, é mais do que apenas um sistema de mudança de velocidade automático. Funciona de forma semelhante à CVT, utilizando uma combinação de dados relativos à carga do motor, velocidade de avanço e configuração do operador, permitindo-lhe gerir as velocidades do motor e da caixa de velocidades com o intuito de otimizar o desempenho e a economia. Simples de configurar e extremamente eficiente, o GSM é um sistema comprovado e fiável.

# A caixa de velocidades Auto Command™ eficiente oferece avançadas funcionalidades da New Holland.

De concepção e fabrico exclusivo da New Holland, a caixa de velocidades Auto Command™ está disponível nos modelos T6.145 – T6.175 de 4 cilindros e agora também nos novos modelos de 6 cilindros T6.160 e T6.180. Esta caixa de velocidades CVT tem diversos pontos de transmissão direta com 100% de eficiência mecânica. Estes pontos foram desenvolvidos com uma precisão elevada para garantir que correspondem na perfeição às velocidades mais habituais no cultivo e no transporte. O avançado controlo da embraiagem dupla otimiza ainda mais a eficiência. É simples, trata-se da caixa de velocidades CVT mais suave e produtiva que existe.



O movimento baseado na força permite ao operador mudar a velocidade e a direção. No ICP há um interruptor para alterar a resposta à mudança de velocidade. A velocidade de avanço pode igualmente ser controlada através do pedal.

Ajuste da velocidade desejada – defina uma velocidade de acordo com as suas necessidades. Esta solução é perfeita quando se mover entre diferentes campos ou quando houver uma alteração no rendimento das colheitas.

Seleção da velocidade desejada - permite-lhe alternar entre três velocidades desejadas.

4 modos de condução à medida do seu estilo de condução.

**Modo automático.** Assim que atingir a velocidade desejada, a caixa de velocidades Auto Command configura o motor e a transmissão para manter essa mesma velocidade.

**Modo cruzeiro.** O modo cruzeiro permite ao operador atingir a velocidade desejada com um toque num botão e manter esta velocidade para uma maior economia e produtividade.

**Modo manual.** Permite ao operador definir de forma manual e independente o regime de motor e a velocidade de avanço necessários.

**Modo tomada de força.** Quando a tomada de força é ativada, a caixa de velocidades Auto Command™ trabalha para atingir um regime de motor constante.





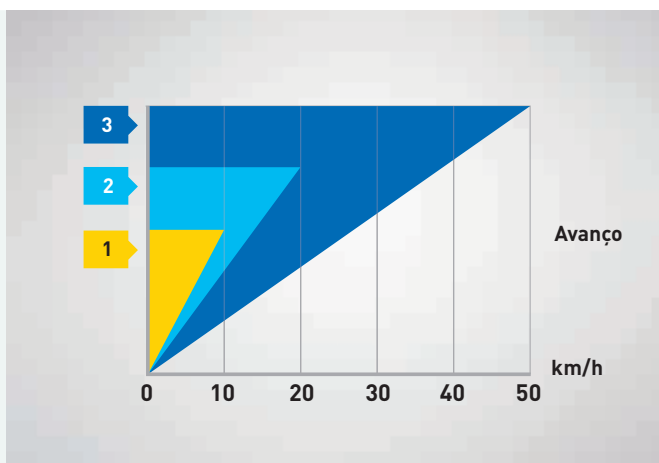

### Três velocidades ajustáveis a qualquer necessidade

A tecnologia Auto Command™ permite ao operador definir uma velocidade desejada entre 20 km/h e 50 km/h, e regulá-la em intervalos de 0,01 km/h. Sem interrupções. Sem engrenamento de mudanças.



### Uma caixa de velocidades à medida

A multipremiada caixa de velocidades Auto Command™ de variação contínua inclui agora uma definição de aceleração e desaceleração em três fases. A definição 'suave' adequa-se a mudanças de direção delicadas, perfeita para o transporte a velocidades elevadas ou para quando se trabalha em superfícies escorregadias. A definição padrão foi concebida para atividades de campo normais. A definição agressiva e super-rápida é ideal para alterações de direção súbitas.



### Mudanças de direção rápidas

É fácil mudar de direção com o Auto Command. O operador pode movimentar a alavanca do CommandGrip™, utilizar o interruptor do Powershuttle na alavanca do CommandGrip™ ou utilizar a alavanca do inversor montada na coluna de direção.



### Equilíbrio entre poupança de combustível e produtividade

Se trabalhar nos modos Automático e Cruzeiro, utilize o seletor de controlo de redução, posicionado à direita do operador, para limitar o regime de motor superior utilizado para atingir a velocidade de avanço desejada. Resultado: consegue atingir a velocidade desejada a um regime de motor muito inferior, o que permite poupar combustível.

No modo de tomada de força, utilize o controlo de redução para regular a redução aceitável na velocidade da tomada de força antes da redução da velocidade de avanço.

# Excelente facilidade de manobra, melhor tração, resultados superiores.

---

A gama de eixos da New Holland foi desenvolvida para se adaptar na perfeição aos seus requisitos. Todos os tratores T6 podem ser especificados com eixos dianteiros estruturalmente leves, mas resistentes, para que possa utilizar um carregador frontal ou um hidráulico dianteiro sem quaisquer problemas. O peso bruto máximo total de 10.500 kg em todos os modelos, combinado com uma distribuição perfeita do peso e lastros eficientes, otimiza a tração e oferece ainda mais flexibilidade durante a lastragem ou quando utiliza alfaías pesadas. Todos os modelos têm uma distância entre eixos de 2642 mm, o que assegura um raio de viragem de 4300 mm para uma facilidade de manobra superior. Todos os tratores T6 estão equipados de série com um robusto eixo traseiro flangeado de 275 mm. Está também disponível um eixo traseiro de 2,5 metros para os trabalhos que requerem a máxima flexibilidade.





### CustomSteer™: direção de proporção variável

A função opcional CustomSteer™ disponível nos tratores Dynamic Command e Auto Command, põe-no no controlo das entradas do volante. Através do monitor IntelliView™ ou via um interruptor dedicado, você pode controlar quantas voltas da roda são precisas para a funcionalidade de bloqueio. Se quiser realizar curvas apertadas, diga ao ligar o cabo ou quando realizar carregamentos, você pode programar o trator para distribuir um giro de bloqueio com algo tão pequeno quanto uma revolução completa do volante, em vez do standard quatro. Poupano tempo e esforço.

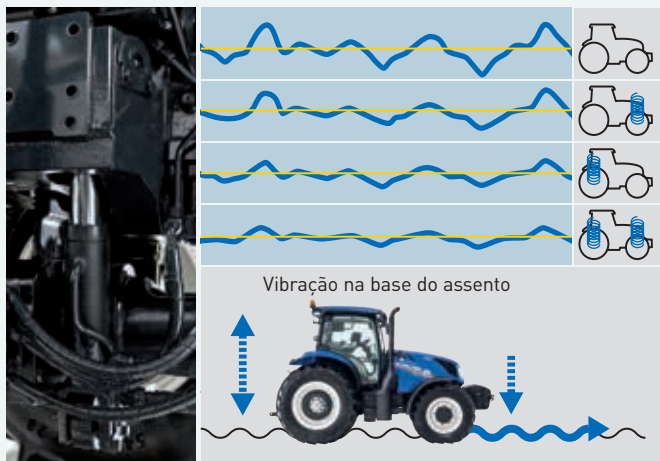

### Terraglide™, o seu parceiro de conforto e estabilidade

Opte pelo sistema de suspensão dianteira Terraglide™ para o máximo conforto a velocidades de transporte elevadas. Como funciona? Amortece os impactos durante as viagens em pisos irregulares. No campo, o sistema de suspensão avançado mantém o contacto entre o pneu e o chão para melhorar a tração. Inclui ainda uma lógica de anti-dive (anti-mergulho) e anti-squat (anti-afundamento) que impede o movimento excessivo da suspensão ao levantar três acessórios pesados com três pontos de ligação. O sistema de suspensão da cabina Comfort Ride™ integrado proporciona uma redução máxima de 25% nas cargas de choque que chegam ao operador. Resultado? Menos cansaço nos longos dias de trabalho, pois a vibração do corpo é significativamente reduzida.



### Travões inteligentes do reboque

Quando o trator e o reboque desaceleram apenas com a travagem através da caixa de velocidades e do motor, o impulso do reboque vai empurrar o trator. Esta força de impulsão pode causar instabilidade, o que poderá aumentar o potencial risco de efeito tesoura, sobretudo em inclinações pronunciadas ou superfícies de baixo atrito, como estradas com gelo ou pastagens. O sistema de travões inteligentes do reboque deteta a redução da velocidade do trator e calcula a força de desaceleração através de um sensor de binário instalado na caixa de velocidades. Em seguida, uma válvula dos travões do reboque com controlo eletrónico aciona os travões do reboque para diminuir a sua velocidade na mesma proporção do trator. Não é necessário efetuar modificações ao equipamento rebocado.



### Sistema automático de controlo da tração Terralock™

A conceituada solução Terralock™ da New Holland é simples de configurar e utilizar. O sistema gere automaticamente a transferência de tração para o eixo dianteiro, bloqueando os diferenciais dianteiro e traseiro. As informações relativas à velocidade de avanço e ao ângulo da direção definem o momento de bloqueio dos diferenciais e, se necessário, a tração integral é desativada. Porquê? Para garantir os raios de viragem mais reduzidos e diminuir a tensão exercida sobre a transmissão.

## Garantia de produtividade e flexibilidade.

Na New Holland, sabemos que a integração total no momento da conceção é a melhor opção. Como tal, os tratores da gama T6 foram concebidos a pensar nos carregadores frontais e no hidráulico dianteiro. Os tratores T6 são totalmente compatíveis com a gama de carregadores frontais da gama 600LA e 700LA com chassis amplo da New Holland: a combinação perfeita de produtividade. Terá sempre uma visibilidade perfeita do carregador em toda a sua extensão a partir do conforto do seu banco graças ao teto de abrir transparente de alta visibilidade opcional. Além do mais, já não precisa de escolher entre carregador frontal ou hidráulico dianteiro, pois com os tratores T6 pode usufruir de ambos.



### Forte, eficiente e potente

A capacidade de elevação máxima nos modelos de quatro e seis cilindros é de 7864 kg, um número impressionante. O hidráulico traseiro e o sistema hidráulico foram concebidos para operarem com equipamento pesado durante longos períodos. O sistema inclui também proteção integral contra cargas de choque. Assim, reduzirá as oscilações durante o transporte de cargas muito pesadas no hidráulico a velocidades de transporte. Estão disponíveis comandos de montagem nos guarda-lamas para o hidráulico traseiro, uma válvula remota traseira e tomada de força.



### A combinação perfeita: hidráulico dianteiro e tomada de força

A gama T6 da New Holland foi criada para incluir um hidráulico dianteiro e uma tomada de força totalmente integrados e montados de fábrica. Pode aceder aos comandos do hidráulico e da tomada de força a partir do conforto da cabina ou através dos comandos idealmente posicionados no próprio hidráulico para uma maior eficiência nas operações de engate. Especialmente desenvolvido para os tratores T6, o hidráulico consegue levantar até 3200 kg. Os braços do hidráulico podem dobrar-se quando não estão a ser utilizados ou podem ser utilizados para transportar o contrapeso monobloco dianteiro.



### Longo, forte, produtivo

As principais estatísticas da gama de carregadores frontais 600LA & 700LA de chassis amplo são deveras impressionantes: alturas de elevação máximas de 4,3 metros e capacidades de elevação máximas de 3345 kg significam que nenhuma tarefa é demasiado grande ou demasiado pequena. Os números falam por si. Mas há mais. A tubagem hidráulica foi integrada no chassis do carregador para melhorar consideravelmente a visibilidade à frente, de modo a permitir uma operação precisa e a evitar que o carregador fique preso em algum obstáculo quando operar nos barracões mais apertados.

### FOPS: o seu parceiro de segurança

A New Holland oferece-lhe a máxima tranquilidade ao operar o carregador, pois a gama T6 é totalmente compatível com FOPS (Falling Object Protection System), de forma a impedir ferimentos provocados pela eventual queda de objetos.

Modelos	685LA	680LA	695LA	690LA	715LA	725LA	735LA	730LA	745LA
Altura de elevação máxima (m)	3,9	3,9	3,9	3,9	4,1	4,1	4,1	4,1	4,3
Capacidade de elevação máxima (kg)	2723	2723	3131	3131	2559	2937	3345	3345	2712
<b>T6.145</b>	✓	✓	✓	✓	✓	✓	✓	✓	✓
<b>T6.155</b>	✓	✓	✓	✓	✓	✓	✓	✓	✓
<b>T6.160</b>	✓	✓	✓	✓	✓	✓	✓	✓	✓
<b>T6.165</b>	✓	✓	✓	✓	✓	✓	✓	✓	✓
<b>T6.175</b>	✓	✓	✓	✓	✓	✓	✓	✓	✓
<b>T6.180</b>	✓	✓	✓	✓	✓	✓	✓	✓	✓

✓ Disponível

## Potência hidráulica e flexibilidade da TDF.

Já pensou de quanto caudal hidráulico precisa efetivamente? Todos os modelos Electro Command™ e Dynamic Command™ estão equipados de série com o sistema hidráulico de centro aberto tradicional. Este sistema fornece 86 litros/minuto, mais do que suficiente para a maioria das aplicações de agricultura. Os modelos Electro Command™ têm disponível uma bomba CCLS opcional que fornece 121 litros/minuto, que aumenta para 150 litros/minuto nos modelos Dynamic Command™, e que alimenta mesmo os acessórios mais exigentes, incluindo colhedoras específicas para vegetais. Auto Command oferece um caudal de 150 litros/minuto de série. Como se isso não bastasse, a New Holland concebeu o sistema CCLS para funcionar com a máxima eficiência possível. Vantagens? A potência total do sistema hidráulico está sempre disponível para as válvulas remotas e para o sistema hidráulico, mas só na quantidade necessária. O resultado? Um menor consumo de combustível. Independentemente da intensidade do trabalho do trator Electro Command, a direção mantém-se sempre leve e fácil de usar e os ciclos de trabalho do carregador mantêm-se irrepreensíveis graças a uma bomba de serviço independente de 47 litros/minuto ou a uma bomba opcional de 67 litros/minuto quando equipado com o eixo dianteiro de Classe 4.





### Válvulas remotas

A gama T6 pode ser especificada com um máximo de quatro válvulas remotas traseiras eletrônicas ou mecânicas. Também estão disponíveis até três válvulas remotas de montagem central para manusear o hidráulico dianteiro ou o carregador. Estas válvulas são controladas por um joystick ergonômico e totalmente integrado na cabina.



### Transmissão direta para poupar combustível

Todos os tratores da gama T6 estão equipados com uma transmissão direta para a tomada de força, para minimizar a perda de potência entre o motor e o acessório. A tomada de força é ativada através de um comando "push-pull", com gestão avançada Soft Start. Esta característica permite a modulação do engate de acessórios de inércia elevada para proteger a transmissão. A segurança tem sido ainda mais reforçada com a inclusão de um interruptor TDF intencional, o qual deve ser selecionado para manter a TDF acionada quando deixa o banco de operador. Outras opções de TDF incluem o sistema de ativação/desativação automático da tomada de força que desativa a tomada de força a alturas predefinidas do hidráulico traseiro, bem como uma opção de TDF 540E/1000/1000E, com um regime de motor de apenas 1621 rpm para reduzir consideravelmente o consumo de combustível.



### Ligação hidráulica ainda mais fácil

Os blocos de válvulas hidráulicas na traseira do trator foram divididos em dois para facilitar a ligação dos tubos hidráulicos. O bloco à esquerda controla dois conjuntos de válvulas remotas e o bloco à direita controla outros dois conjuntos. Estão ainda disponíveis uma 5ª válvula de retenção da bobina e alimentação. Simples. Intuitivo. T6.



### Controlo eletrónico da tração

Um simples interruptor de subida/descida torna mais fácil elevar e voltar a utilizar um acessório durante a viragem nas cabeceiras. Como? O EDC ergonômico da New Holland situa-se mesmo à sua direita, onde é realmente necessário, para uma precisão topo de gama. Pode utilizar os comandos intuitivos que se encontram sob o apoio de braços, exatamente onde esperaria que estivessem, para ajustar o sistema. Pode mesmo ativar a funcionalidade HTS II com o polegar, tocando no botão situado em posição ergonômica.

### Sistema de sequenciamento de viragem II e sistema IntelliTurn™: repetição simples

O HTS II está disponível em modelos equipados com válvulas remotas eletro-hidráulicas. Este sistema intuitivo permite gravar e armazenar facilmente todas as sequências e operações do acessório nas zonas limítrofes. Basta premir um botão para reproduzir a informação. Mas é agora que tudo se torna mais interessante. É ainda mais fácil modificar sequências gravadas previamente, pelo que, no caso de alguma alteração, o HTS faz o mesmo! Se pretender usufruir da máxima simplicidade durante as viragens, combine este sistema com a funcionalidade de viragem automática no final da linha IntelliTurn, que aciona o HTS II quando alcança uma distância predefinida da cabeceira. Estas são duas formas excecionais de melhorar a repetição e a eficiência, bem como reduzir a fadiga quando trabalha durante longos períodos de tempo.

# 360°: intervalos de serviço líderes na classe T6.

A gama T6 foi concebida para passar mais tempo a trabalhar e menos tempo no estaleiro. Todos os pontos de serviço são de fácil acesso, e motor super longo de 750 horas e intervalos de transmissão de 1500 horas significam que eles passarão mais tempo em seu ambiente natural: o campo!



O capô monobloco abre-se na totalidade para permitir um acesso total aos componentes de manutenção.

O filtro de ar da cabina pode ser facilmente trocado.

Encha o depósito de limpeza do para-brisas através da janela traseira.

É possível visualizar os níveis de óleo hidráulico através de um vidro existente na traseira do trator.

O filtro de ar do motor é fácil de verificar, limpar ou substituir, sem ser necessário utilizar ferramentas.

Os pontos de verificação de óleo do motor e de abastecimento são de fácil acesso, sem precisar de levantar o capô. Esta vantagem torna as verificações de rotina mais rápidas e a manutenção mais simples.

O sistema de refrigeração abre-se para permitir uma limpeza rápida e fácil.

O bocal de enchimento do depósito AdBlue de 30,9 litros é mais estreito do que o do depósito de combustível standard, evitando o enchimento acidental com combustível.



## Acessórios instalados pelos concessionários.

O seu concessionário poderá fornecer e instalar uma vasta gama de acessórios genuínos para otimizar o desempenho da máquina, independentemente das condições.



# Soluções Uptime da New Holland.



## Control room

Utilizando dados do MyPLM®Connect, técnicos especializados analisam casos específicos na nuvem para implementar soluções conforme necessário. Se for identificado um problema, o sistema envia proativamente um alerta aos concessionários com a ação corretiva. Depois, os concessionários podem preparar assistência no terreno ou remotamente e, além disso, a New Holland pode apoiar o processo para encontrar a solução mais rápida. Esse é o compromisso da New Holland para com os seus clientes.



## Uptime support

O serviço de assistência prioritária para as máquinas New Holland. Uma equipa dedicada opera 24 horas por dia para gerir os pedidos, que podem ser ativados através da aplicação MyNew Holland™ e do número de telefone gratuito do Top Service. A New Holland e a rede de Concessionários farão todo o possível para prestar apoio, verificando muitas opções para colocar os nossos clientes de volta ao trabalho o mais rapidamente possível e o pedido será acompanhado até que a máquina esteja completamente reparada. A equipa conta com um processo de Peças Prioritárias e uma equipa de serviço dedicada, para alcançar uma resolução rápida. O serviço é capaz de resolver mais de 80% das avarias em menos de 48 horas, este é o nosso compromisso para com os nossos clientes!



## Uptime parts

A New Holland sabe como é importante minimizar o tempo de inatividade das máquinas e voltar rapidamente à sua exploração agrícola. A logística de peças da New Holland está organizada de modo a assegurar uma distribuição de peças sem erros e rápida. Um eficiente sistema integrado de gestão de stocks permite aos nossos seis Depósitos Europeus estrategicamente posicionados um excelente desempenho 24 horas por dia e 7 dias por semana.



## Uptime service

Tempo mínimo de inatividade, valor máximo de revenda. A sua máquina está sempre em excelentes condições, com apoio profissional e peças originais de alta qualidade, mantém o valor do seu equipamento ao longo do tempo.



## Uptime Warranty

Uptime Warranty é o programa de extensão de garantia da New Holland sob as mesmas condições que a garantia de base. Máximo controlo sobre os custos operacionais, melhoria máxima de tempo de atividade, reparações efetuadas por Concessionários autorizados da New Holland com peças originais, maior valor de revenda da sua máquina e são todos benefícios-chave. Solicite ao seu concessionário mais informações e uma oferta de Uptime Warranty à sua medida\*.

\* Consulte os termos e condições detalhadas de Uptime Warranty junto do seu Concessionário



## MyNew Holland™ irá melhorar o seu trabalho diário

MyNew Holland™ irá melhorar o seu trabalho diário: tenha acesso a informações exclusivas ao adicionar o seu equipamento, encontre soluções online para os seus produtos PLM® e transfira manuais do operador. Quando quiser, onde quiser e de forma gratuita.

## Estilo New Holland

Quer que a New Holland faça parte da sua vida quotidiana? Visite o site [www.newhollandstyle.com](http://www.newhollandstyle.com) e percorra a abrangente seleção de produtos. Está disponível uma gama completa de itens, incluindo vestuário de trabalho de elevada resistência e uma ampla seleção de modelos à escala e muito mais. New Holland. Tão única como você.

Modelos	T6.145	T6.155	T6.160	T6.165	T6.175	T6.180
<b>Motor da New Holland*</b>	<b>Nef</b>	<b>Nef</b>	<b>Nef</b>	<b>Nef</b>	<b>Nef</b>	<b>Nef</b>
N.º de cilindros / Aspiração / Válvulas	4 / T / 4	4 / T / 4	6 / T / 4	4 / T / 4	4 / T / 4	6 / T / 4
Conforme com os regulamentos de emissões do motor	Stage V	Stage V	Stage V	Stage V	Stage V	Stage V
Sistema ECOBlue™ HI-eSCR 2 (Redução Catalítica Seletiva)	●	●	●	●	●	●
Sistema de combustível - Common Rail de alta pressão	●	●	●	●	●	●
Capacidade [cm³]	4485	4485	6728	4485	4485	6728
Diâmetro e curso [mm]	104x132	104x132	104x132	104x132	104x132	104x132
Mistura de biodiesel aprovada**	B7	B7	B7	B7	B7	B7
Potência máxima EPM - ISO TR14396- ECE R120 [kW/CV]	107/145	114/155	121/164	124/169	129/175	129/175
Potência máxima - ISO TR14396- ECE R120 [kW/CV]	92/125	99/135	107/145	107/145	114/155	116/158
Potência nominal EPM - ISO TR14396- ECE R120 [kW/CV]	94/131	103/140	110/150	114/155	118/160	121/165
Potência nominal - ISO TR14396- ECE R120 [kW/CV]	85/116	92/125	99/135	99/135	107/145	110/150
Velocidade nominal do motor [rpm]	2200	2200	2200	2200	2200	2200
Binário máximo EPM - ISO TR14395 (Nm @ rpm)	590 @ 1500	640 @ 1500	700 @ 1500	700 @ 1500	700 @ 1500	738 @ 1500
Binário máximo - ISO TR14395 (Nm @ rpm)	528 @ 1500	560 @ 1500	611 @ 1500	605 @ 1500	650 @ 1500	650 @ 1500
Aumento de binário, de série/EPM (%)	41 / 42	40 / 43	40 / 46	40 / 42	40 / 37	40 / 40
Gestão de velocidades do motor	●	●	●	●	●	●
Travão de escape	○	○	○	○	○	○
Capacidade do tanque de diesel tanque standard / tanque largo [litros]	218 / 263	218 / 263	218 / 263	218 / 263	218 / 263	218 / 263
Capacidade do depósito AdBlue [litros]	31	31	31	31	31	31
Intervalo de manutenção (horas)	750	750	750	750	750	750
<b>Caixa de velocidades de 4 passos Electro Command™ semi-powershift</b>	○	○	○	-	-	○
Alavanca Powershuttle com interruptor das definições de agressividade	●	●	●	-	-	●
Funções da caixa de velocidades automática	●	●	●	-	-	●
Sistema IntelliShift™	●	●	●	-	-	●
Monitor de velocidades básico	●	●	●	-	-	●
Limpa pára-brisas de montagem alta	●	●	●	-	-	●
<b>Caixa de velocidades Electro Command™ (40 km/h)</b>						
Número de velocidades / com super-reductor [DxT]	16x16 / 32x32	16x16 / 32x32	16x16 / 32x32	-	-	16x16 / 32x32
Velocidade mínima / Velocidade mínima com super-reductor [km/h]	2,27 / 0,19	2,27 / 0,19	2,27 / 0,19	-	-	2,27 / 0,19
<b>Caixa de velocidades Electro Command™ (40 km/h ECO ou 50 km/h)</b>						
Número de velocidades [DxT]	17x16	17x16	17x16	-	-	17x16
Velocidade mínima [km/h]	2,27	2,27	2,27	-	-	2,27
Monitor de velocidades básico	●	●	●	-	-	●
<b>Caixa de velocidades de 8 passos Dynamic Command™ semi-powershift</b>	○	○	○	○	○	○
Gestão de potência de transporte	●	●	●	●	●	●
Alavanca Powershuttle com interruptor das definições de agressividade	●	●	●	●	●	●
Funções da caixa de velocidades automática	●	●	●	●	●	●
Ground Speed Management II (GSM II)	○	○	○	○	○	○
Dynamic Start/Stop	○	○	○	○	○	○
Sistema Dynamic IntelliShift™	●	●	●	●	●	●
Monitor de velocidades básico	●	●	●	●	●	●
Limpa para-brisas de montagem baixa	●	●	●	●	●	●
<b>Caixa de velocidades Dynamic Command™ (40 km/h)</b>	●	●	●	●	●	●
Número de velocidades [DxT]	23x23	23x23	23x23	23x23	23x23	23x23
Velocidade mínima [km/h]	2,22	2,22	2,22	2,22	2,22	2,22
<b>Caixa de velocidades Dynamic Command™ (40 km/h ECO e 50 km/h)</b>	○	○	○	○	○	○
Número de velocidades [DxT]	24x24	24x24	24x24	24x24	24x24	24x24
Velocidade mínima [km/h]	2,22	2,22	2,22	2,22	2,22	2,22
Monitor de velocidades básico	●	●	●	●	●	●
<b>Caixa de velocidades Auto Command™ de variação contínua</b>	○	○	○	○	○	○
Alavanca Powershuttle com interruptor das definições de agressividade	●	●	●	●	●	●
Tipo de apoio de braços	●	●	●	●	●	●
Função Active Stop/Start	●	●	●	●	●	●
Controlo de propulsão com base na intensidade da força	●	●	●	●	●	●
Limpa para-brisas de montagem baixa	●	●	●	●	●	●
<b>Caixa de velocidades Auto Command™ de variação contínua (40 km/h ou 40 km/h ECO)</b>	●	●	●	●	●	●
Velocidade mín./máx. @ 1550 rpm [km/h]	0,02/40	0,02/40	0,02/40	0,02/40	0,02/40	0,02/40
<b>Caixa de velocidades Auto Command™ de variação contínua (50 km/h ECO)</b>	○	○	○	○	○	○
Velocidade mín./máx. @ 1700 rpm [km/h]	0,02/50	0,02/50	0,02/50	0,02/50	0,02/50	0,02/50
<b>Sistema elétrico</b>						
Alternador de 12 Volts, de série/opcional [Amps]	120/150/200	120/150/200	120/150/200	120/150/200	120/150/200	120/150/200
Capacidade da bateria de série [CCA/Ah]	800/140	800/140	800/140	800/140	800/140	800/140
Capacidade da bateria de alta resistência [CCA/Ah]	1300/176	1300/176	1300/176	1300/176	1300/176	1300/176
<b>Eixos</b>						
Suspensão dianteira Terraglide™	○	○	○	○	○	○
Ângulo de viragem 4WD / eixo Terraglide™ [°]	55 / 55	55 / 55	55 / 55	55 / 55	55 / 55	55 / 55
Sistema CustomSteer™	○	○	○	○	○	○
Funções do Terralock™ (Bloqueio auto. do dif./4WD auto.)	○	○	○	○	○	○
Guarda-lamas dianteiros dinâmicos	○	○	○	○	○	○
Eixo traseiro	○	○	○	○	○	○
Raio de viragem com 4WD/eixo Terraglide™ com suspensão [mm]	4600	4600	4600	4600	4600	4600
<b>Sistema hidráulico</b>						
Caudal fixo	●	●	●	●	●	●
Caudal da bomba principal Electro Command/pressão [l/min / bar]	86/190	86/190	86/190	86/190	86/190	86/190
Caudal da bomba principal Dynamic Command/pressão [l/min / bar]	86/190	86/190	86/190	86/190	86/190	86/190
Sistema de centro fechado com sensor de carga (CCLS)	○	○	○	○	○	○
Caudal da bomba principal Electro Command/pressão [l/min / bar]	121/210	121/210	121/210	121/210	121/210	121/210
Caudal da bomba principal Dynamic Command/pressão [l/min / bar]	150/210	150/210	150/210	150/210	150/210	150/210
Caudal da bomba principal Auto Command/pressão [l/min / bar]	150/210	150/210	150/210	150/210	150/210	150/210
Caudal da bomba da direção e de serviço de série [l/min / bar]	47/170	47/170	47/170	47/170	47/170	47/170
Caudal da bomba da direção e de serviço opcional*** [l/min / bar]	67/170	67/170	67/170	67/170	67/170	67/170
Controlo eletrónico da tração [EDC]	●	●	●	●	●	●
<b>Válvulas remotas</b>						
N.º máx. de válvulas traseiras Deluxe com válvula de retenção	5	5	5	5	5	5
N.º máx. de válvulas traseiras eletro-hidráulicas com válvula de retenção	5	5	5	5	5	5
N.º máx. de válvulas de montagem central	3	3	3	3	3	3
Controlo do joystick mecânico de montagem central****	○	○	○	-	-	○
Controle avançado de joystick de montagem intermediária (frente / ré + mudança de marcha)	○	○	○	○	○	○
<b>Hidráulico</b>						
Capacidade de elevação máxima nas rótulas [kg]	7864	7864	7864	7864	7864	7864
Capacidade de elevação máxima em todo o curso (610 mm atrás das rótulas) [kg]	5284	5284	5284	5284	5284	5284
Capacidade de elevação do hidráulico dianteiro nas rótulas (em todo o curso) [kg]	3200	3200	3200	3200	3200	3200
<b>Preparado para carregador frontal</b>	○	○	○	○	○	○
Joystick do carregador integrado, montado no banco	○	○	○	○	○	○
<b>Tomada de força</b>						
Soft Start automático	●	●	●	●	●	●
Regime de motor a: 540/1000 [rpm]	1969/1893	1969/1893	-	-	-	-
540/540E/1000 [rpm]	1969/1546/1893	1969/1546/1893	1969/1546/1893	1969/1546/1893	1969/1546/1893	1969/1546/1893
540E/1000/1000E [rpm]	-	-	-	-	1592/1893/1621	1592/1893/1621
Gestão do sistema de ativação/desativação automática da TDF	○	○	○	○	○	○
Tomada de força dianteira (1000 rpm)	○	○	○	○	○	○

Modelos	T6.145	T6.155	T6.160	T6.165	T6.175	T6.180
<b>Travões</b>						
Travões hidráulicos de reboque	○	○	○	○	○	○
Travões pneumáticos para trator, opcionais	○	○	○	○	○	○
Sistema de travões inteligentes do reboque Auto Command™	○	○	○	○	○	○
Travão de estacionamento eletrónico Auto Command	●	●	●	●	●	●
<b>Cabina</b>						
Cabina Horizon™ de quatro pilares, com visibilidade panorâmica e FOPS - OCDE código 10 nível 1	●	●	●	●	●	●
Nível de categoria da cabina Horizon - EN 15695	2	2	2	2	2	2
Teto de baixo perfil	○	○	○	○	○	○
Teto de abrir de elevada visibilidade	○	○	○	○	○	○
Pacote de iluminação com 8 luzes LED	●	●	●	●	●	●
Pacote de iluminação com 12 luzes LED	○	○	○	○	○	○
Pacote de iluminação com 16 luzes LED a 360°	○	○	○	○	○	○
Para-brisas dianteiro e traseiro aquecidos	○	○	○	○	○	○
Banco Comfort com cinto de segurança	○	○	○	○	○	○
Banco Dynamic Comfort™ aquecido com cinto de segurança	○	○	○	○	○	○
Controlo Climático Ativo Auto Comfort™, banco de pele com cinto de segurança	○	○	○	○	○	○
Controlo Climático Ativo Auto Comfort™, acabamento Blue Power com cinto de segurança	○	○	○	○	○	○
Banco para passageiro com cinto de segurança	○	○	○	○	○	○
Pacote de luxo (volante em pele e tapete)	○	○	○	○	○	○
Coluna de direção basculante e telescópica	●	●	●	●	●	●
Ar condicionado	○	○	○	○	○	○
Ar condicionado automático	○	○	○	○	○	○
Rádio MP3 com Bluetooth (chamadas telefónicas no modo mãos-livres)	○	○	○	○	○	○
Espelhos telescópicos de ângulo panorâmico	●	●	●	●	●	●
Espelhos telescópicos de ângulo panorâmico, eletricamente ajustáveis e aquecidos	○	○	○	○	○	○
Sistema de suspensão da cabina Comfort Ride™	○	○	○	○	○	○
Comandos externos da tomada de força e do hidráulico montados no guarda-lamas	○	○	○	○	○	○
Comando externo da válvula remota montado no guarda-lamas	●	●	●	●	●	●
<b>Sistemas Precision Land Management (PLM) da New Holland</b>						
Campo - Sistemas a bordo						
Apoio de braços Classic	○	○	○	-	-	○
Apoio de braços SideWinder™ II	○	○	○	○	○	○
Alavanca CommandGrip™	○	○	○	○	○	○
Monitor de desempenho com teclado melhorado e conector ISO 11786	○	○	○	○	○	○
Monitor a cores IntelliView™ IV com conector ISO 11783 na versão com Auto Command™	●	●	●	●	●	●
Monitor a cores IntelliView™ IV com conector ISO 11783 na versão com Dynamic Command™	○	○	○	○	○	○
Monitor a cores IntelliView™ IV duplo com conector ISO 11783	○	○	○	○	○	○
Ligação da câmara	○	○	○	○	○	○
Suporte de montagem do monitor da cabina	○	○	○	○	○	○
Pronta orientação IntelliSteer®	○	○	○	○	○	○
Sistema de sequenciamento de viragem (HTS)	○	○	○	○	○	○
Sistema de sequenciamento de viragem II (HTS II)	○	○	○	○	○	○
IntelliTurn™ com sistema de sequenciamento de viragem nas cabeceiras II (HTS II)	○	○	○	○	○	○
ISOBUS Classe II (Ligação externa e na cabina)	○	○	○	○	○	○
ISOBUS Classe III (Ligação externa e na cabina)	○	○	○	○	○	○
<b>Frota - Sistemas fora de bordo</b>						
Partilha de dados de limites, mapas e linhas de orientação entre veículos IntelliField™	○	○	○	○	○	○
Telemática essencial MyPLM®Connect	○	○	○	○	○	○
Telemática profissional MyPLM®Connect	○	○	○	○	○	○
<b>Soluções de Tempo de atividade - Sistemas de Formação e Apoio</b>						
Serviço Breakdown Assist da New Holland	●	●	●	●	●	●
<b>Pesos (modelos Classic de apoio de braço / modelos de apoio de braço SideWinder™ II)</b>						
Pesos mínimos de expedição*****	5430 / 5680	5430 / 5680	5610 / 5860	- / 5740	- / 5740	5610 / 5860
Peso operativo normal	6110 / 6360	6110 / 6360	6290 / 6540	- / 6420	- / 6420	6290 / 6540
Peso total admissível	10500 / 10500	10500 / 10500	10500 / 10500	- / 10500	- / 10500	10500 / 10500

● De série ○ Opcional - Não disponível \* Desenvolvido pela FPT Industrial

\*\* A mistura de biodiesel deve respeitar plenamente a mais recente especificação de combustível EN14214:2009 e o funcionamento deve estar de acordo com as diretrizes do manual do operador \*\*\* Eixo dianteiro de Classe 4 ligado

\*\*\*\* Disponível apenas com o apoio de braços clássico \*\*\*\*\* Porta-peso, eixo de série, pneus 18.4R38



## Dimensões

Dimensões nos pneus traseiros <sup>A</sup>	16.9R38	18.4R38	520/70R38	600/65R38	650/65R38 <sup>B</sup>
A Comprimento total incluindo do hidráulico dianteiro ao hidráulico traseiro (mm)	5189	5189	5189	5189	5189
B Largura mín. (mm)	2280	2280	2280	2280	2314
C1 Altura no centro do eixo traseiro até ao topo da cabina de baixo perfil (mm)	1980	1980	1980	1980	1980
C2 Altura no centro do eixo traseiro até ao topo da cabina de série (mm)	2100	2100	2100	2100	2100
C2 Altura no centro do eixo traseiro até ao topo com sistema de suspensão da cabina Comfort Ride™ (mm)	2165	2165	2165	2165	2165
D1 Altura total da cabina de baixo perfil (mm)	2780	2805	2805	2805	2855
D2 Altura total da cabina de série (mm)	2900	2925	2925	2925	2975
D2 Altura total com sistema de suspensão da cabina Comfort Ride™ (mm)	2965	2990	2990	2990	3040
<b>Distância entre eixos</b>					
E Eixo 4WD de série (mm)	2642	2642	2642	2642	2642
E Eixo Terraglide™ com suspensão (mm)	2684	2684	2684	2684	2684
F Bitola das rodas (mín. / máx.) (mm)	1460 / 2134	1530 / 2134	1634 / 2134	1634 / 2134	1664 / 2134
G Distância livre ao solo (mm)	427	478	478	478	528

<sup>A</sup> Estão disponíveis outros pneus traseiros diferentes dos referidos: 480/70R38, 540/65R38, 650/60R38

<sup>B</sup> Compatível apenas com o sistema de suspensão da cabina Comfort Ride™

# New Holland Top Service:

serviço de informação e assistência a clientes.



## Máxima disponibilidade

Estamos sempre preparados para o ajudar: 24 horas por dia, 7 dias por semana, durante todo o ano! Independentemente da informação necessária e do problema ou pedido a expor, tudo o que tem a fazer é telefonar para o número gratuito(\*) do New Holland Top Service.

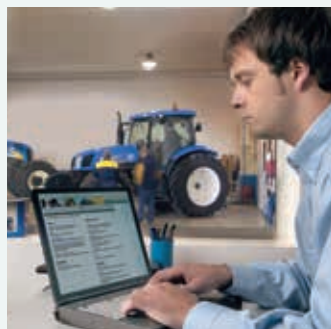

## Máxima rapidez

Serviço expresso de entrega de peças: sempre que precise, onde quer que precise!



## Máxima prioridade

Soluções rápidas durante a época de colheita: porque o trabalho não pode esperar!



## Máxima satisfação

Procuramos e localizamos a solução de que necessita, mantendo-o informado: até ficar 100% satisfeito!



## Contacte o seu concessionário New Holland para mais informações!

\* A chamada é gratuita. Contudo, alguns operadores europeus podem aplicar uma taxa se a chamada for feita a partir de um telemóvel. Para mais informações acerca das taxas, informe-se antecipadamente com o seu operador.

DIRIJA-SE AO SEU CONCESSIONÁRIO DE CONFIANÇA



[www.newholland.pt](http://www.newholland.pt)

